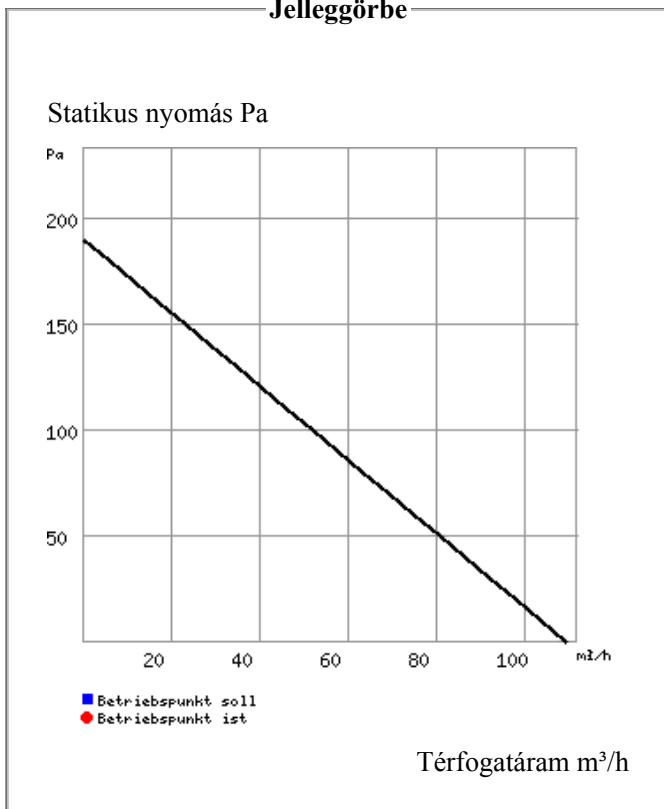

Cikk: 1703 DX 200

**Kép****Jelleggörbe****Tulajdonságok**

Cikkszám	1703								
Típus	DX 200								
Megnevezés	Radiális fali ventilátor, 1~ két fokozat								
Nyomás	statikus								
Térfogatáram									
Max. térfogatáram	110 m <sup>3</sup> /h								
Fordulatszám	2400 min <sup>-1</sup>								
Áramfelvétel (szabályozatlan)	0.14 A								
Indítási áram (szabályozatlan)	0.42 A								
Teljesítményfelvétel	34 W								
Feszültség	230 V / 1 ph / 50 Hz								
Max. hőmérséklet	40 °C (40 °C szabályozáskor )								
Kapcsolási rajz SS-	693,1								
Tömeg	1.75 kg								
Szállítási idő	raktárról								
<b>Zajadatok:</b>									
Légzaj	53 in 1 m								
Lesugárzott zaj									
<b>Zajspektum</b>	<b>Hz</b>	<b>Össz.</b>	<b>125</b>	<b>250</b>	<b>500</b>	<b>1k</b>	<b>2k</b>	<b>4k</b>	<b>8k</b>
Lwa	Szívóoldal	dB(A)	61	0	0	0	0	0	0
Lwa	Nyomóoldal	dB(A)	0	0	0	0	0	0	0
Lwa	Lesugárzott	dB(A)	0	0	0	0	0	0	0

**Leírás**

DX 200

Radiális fali ventilátor, 1~  
két fokozat









Kürtőventilátor, radiális kivitel, közvetlen meghajtással, függőleges kürtőkbe vagy hosszabb csőszakaszokhoz építhető.

A ház ütésálló műanyag konstrukció, hátoldali NÁ 100-as nyomócsonkkal, és a csonkba épített visszacsapószeleppel. A ventilátor beépített, kétfokozatú kapcsolóval két fordulatszámom üzemeltethető.

Hátrahajló lapátosítású jó hatásfokú műanyag radiális járókerék. A kiegyensúlyozás Q 6,3 jóságú (VDI 2060).

Egyfázisú üzemi kondenzátoros motor, zárt kialakítású, közvetlen meghajtással, karbantartásmentes, termikus túlterhelés elleni védelemmel. Csendes, tartós kenésű golyóscsapágyakkal.

**Tartozék**

Kép	Cikkszám	Típus	Leírás	TCs
	5712	ALF 100	helioflex alucsövek 1 doboz = 10 méter. NÁ100	A
	1477	FDH	lapostető szellőzőidom	A
	796	G 100	Szellőzőrács	A
	6091	MVB	Multivent üzempcsoló 0-1-2 fokozat	A
	5106	RSKK 100	visszacsapó szelep műanyag	C
	5994	RVB 100	csőkapcsoló idom horganyzott acéllemez NÁ 100 mm	A
	1476	SDH	nyeregterítő szellőzőkivezetés	A
	844	TMK 100	Teleszkópos fali átvezető NÁ 100	A

## Kapcsolási rajz

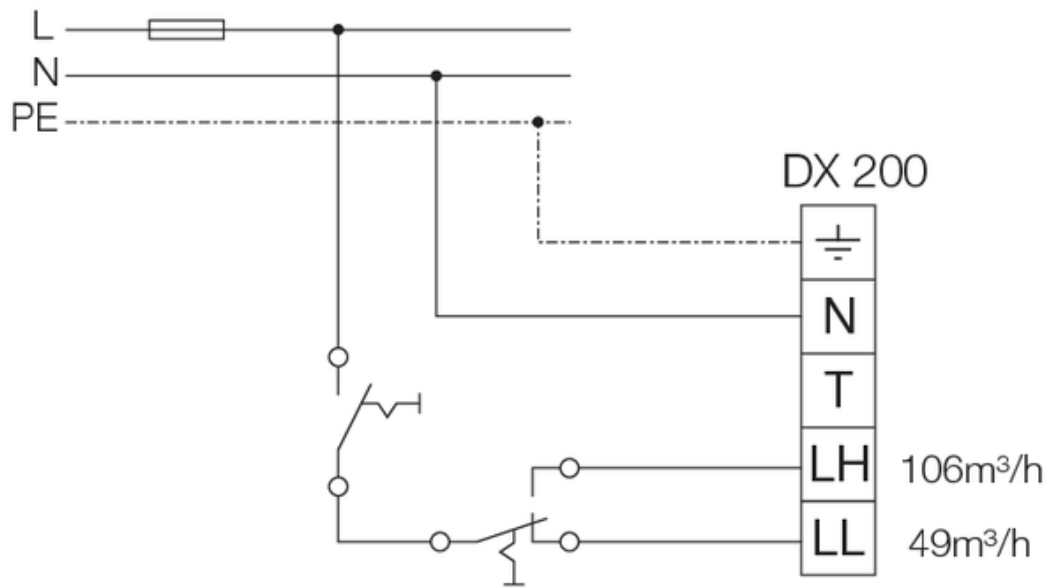

92727 002 SS-693,1 09.04.02

## Méretek

