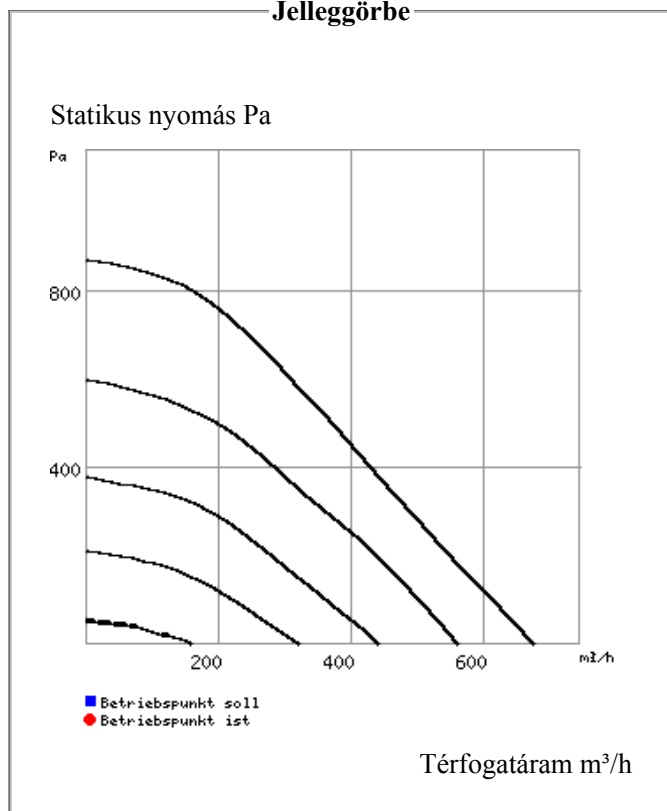

Cikk: 9625 SB EC 160 B

Kép**Jelleggörbe****Tulajdonságok**

Cikkszám	9625									
Típus	SB EC 160 B									
Megnevezés	SilentBox csőventilátor, 1~ hangsillapított, NÁ160 1-PH 200-240V 50/60 Hz szabályozható									
Nyomás	statikus									
Térfogatáram										
Max. térfogatáram	670 m ³ /h									
Fordulatszám	3630 min ⁻¹									
Áramfelvétel (szabályozatlan)	0.89 A									
Indítási áram (szabályozatlan)										
Teljesítményfelvétel	0.11 kW									
Feszültség	230 V / 1 ph / 50 / 60 Hz									
Max. hőmérséklet	60 °C									
Kapcsolási rajz SS-	979									
Tömeg	12.00 kg									
Szállítási idő	Kérésre									
Zajadatok:										
Légzaj	56 in m									
Lesugárzott zaj	45 in m									
Zajspektum	Hz	Össz.	125	250	500	1k	2k	4k	8k	
Lwa	Szívóoldal	dB(A)	64	62	57	53	47	47	45	37
Lwa	Nyomóoldal	dB(A)	82	67	72	78	74	73	70	64
Lwa	Lesugárzott	dB(A)	53	46	48	48	45	37	34	30

Leírás

SB EC 160 B

SilentBox csőventilátor, 1~
hangsillapított, NÁ160

1-PH 200-240V 50/60 Hz szabályozható









EC radiális ventilátor, hátrahajló lapátózással, dinamikusan kiegyensúlyozva.













A ház horganyzott acéllemez, kerek csonkokkal szabvány csövekbe illeszkedően. Belső oldalról perforált lemezzel védett, 50 mm vastag hangsillapítással. Könnyen levehető szervizajtóval. A ventilátor ház belseje egyszerűen hozzáférhető, a motor és járókerék egység kihúzható.

Járókerék: radiális hátrahajló lapátózású járókerék, dinamikusan kiegyensúlyozva.

Meghajtás magas hatásfokú, EC külső forgórészes motorral, fordulatszám szabályozható, IP44.
Karbantartás és rádiózavar mentes. Integrált elektronikus hőmérsékelt felügyelettel motor és elektronika védelmére. Fokozatmentes fordulatszám szabályozás potméterrel vagy EUR EC univerzális szabályozóval. Szériatartozék csatlakozó doboz (IP 54) a kivezetett kábel végén.

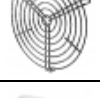
Tartozék

Kép	Cikkszám	Típus	Leírás	TCs
	1437	EDR	Elektromos nyomásszabályozó EC és frekvenciaváltós AC ventilátorokhoz. 0-10V	A
További tartozékok 1437:				
	1439	NG 24	Tápegység 24V EDR/ETR-hez	A
	9990	WSUP	Heti kapcsolóóra KWL EC.. Eco-hoz	A
	9577	WSUP-S	Heti programóra potenciálmentes kontakttal kapcsolószekrénybe	A
	9434	EHR-R 1,2/160	villamos fűtőregiszter 1,2kW NÁ 160	C
További tartozékok 9434:				
	5002	EHS	vill. fűtőregiszter vezérlő i max. = 16 A, 3,6 kW / 6,4 kW	A
	9435	EHR-R 2,4/160	villamos fűtőregiszter 2,4kW NÁ 160	C
További tartozékok 9435:				
	5002	EHS	vill. fűtőregiszter vezérlő i max. = 16 A, 3,6 kW / 6,4 kW	A
	5294	EHR-R 2,4/160 TR	villamos fűtőregiszter 2,4kW integrált szabályozóval 230 V, NÁ 160 mm	C
További tartozékok 5294:				
	65	SWE	Elektronikus áramlásérzékelő	A
	5005	TFK	csatorna hőmérsékletérzékelő	A
	5006	TFR	csatorna hőmérsékletérzékelő	A
	8710	EHR-R 5/160	villamos fűtőregiszter 5kW 400 V, csőátmérő 160 mm	C
További tartozékok 8710:				
	5002	EHS	vill. fűtőregiszter vezérlő i max. = 16 A, 3,6 kW / 6,4 kW	A
	5002	EHS	vill. fűtőregiszter vezérlő i max. = 16 A, 3,6 kW / 6,4 kW	A
További tartozékok 5002:				
	65	SWE	Elektronikus áramlásérzékelő	A
	80	SWT	Mechanikus áramlásérzékelő áramlási sebesség felügyeletre NÁ315 feletti légszűrőbe	A
	5005	TFK	csatorna hőmérsékletérzékelő	A
	5006	TFR	csatorna hőmérsékletérzékelő	A
	1438	ETR	Elektromos hőmérsékletszabályozó EC és frekvenciaváltós AC ventilátorokhoz. 0-10V	A
További tartozékok 1438:				
	1336	LTA 40	Külső hőmérséklet érzékelő EUR 6/EUR EC szabályzóhoz Mérésitartomány -20..+60°C	A
	1324	LTk 40	Légszűrő hőmérséklet érzékelő EUR 6 szabályzóhoz	A
	1323	LTR 40	Szobahőmérséklet érzékelő EUR 6 szabályzóhoz	A
	1439	NG 24	Tápegység 24V EDR/ETR-hez	A
	9990	WSUP	Heti kapcsolóóra KWL EC.. Eco-hoz	A
	9577	WSUP-S	Heti programóra potenciálmentes kontakttal kapcsolószekrénybe	A
	1347	EUR EC	Elektronikus univerzális szabályozó EC ventilátorokhoz fokozatmentes	E
További tartozékok 1347:				
	6532	AFS 0-10V		A
	1322	LDF 500	Nyomáskülönbség érzékelő szabályzóhoz 0-500 Pa mérési tartomány	A
	1325	LGF 10	Légsebesség érzékelő EUR 6 szabályzóhoz	A
	1336	LTA 40	Külső hőmérséklet érzékelő EUR 6/EUR EC szabályzóhoz Mérésitartomány -20..+60°C	A
	1324	LTk 40	Légszűrő hőmérséklet érzékelő EUR 6 szabályzóhoz	A
	1323	LTR 40	Szobahőmérséklet érzékelő EUR 6 szabályzóhoz	A
	1684	FM 160	rugalmas csőcsatlakozás két csőbilinccsel	A

				
	678	FSD 160	Flexibilis csőhangcsillapító hossz 1m, NÁ 160	C
	893	G 160	Légrács	A
	8578	LFBR 160	légszűrő doboz névleges átmérő 160 mm	C
További tartozékok 8578:				
	445	DDS	nyomáskülönbőség kapcsoló mérési tartomány: 50 - 500 Pa	A
	8587	ELFBR 160	tartalék szűrő LFBR 160 1 csomag = 5 darab	A
	8532	LFBR 160 F7	légszűrő doboz, F7 névleges átmérő 160 mm	C
További tartozékok 8532:				
	445	DDS	nyomáskülönbőség kapcsoló mérési tartomány: 50 - 500 Pa	A
	8302	ELFBR 160 F7	tartalék szűrő LFBR 160 F7 1 csomag = 2 darab	A
	1735	PA 10	Fordulatszám potenciométer üzemállapot kijelzéssel 10V DC, fali	E
	1734	PU 10	Fordulatszám potenciométer üzemállapot kijelzéssel 10V DC, süllyesztett	E
	5669	RSK 160	visszacsapó szelep NÁ 160 mm	C
	5069	SGR 160	védőrács csőátmérő 160 mm	C
	892	VK 160	Zárózsalu önműködő, műanyag	A
	9481	WHR 160	melegvizes-fűtőregiszter csőátmérő 160 mm	C
További tartozékok 9481:				
	8817	WHST 300 T38	termosztátos fojtószelep melegvizes-fűtőregiszterhez	A
	8817	WHST 300 T38	termosztátos fojtószelep melegvizes-fűtőregiszterhez	A

Kapcsolási rajz

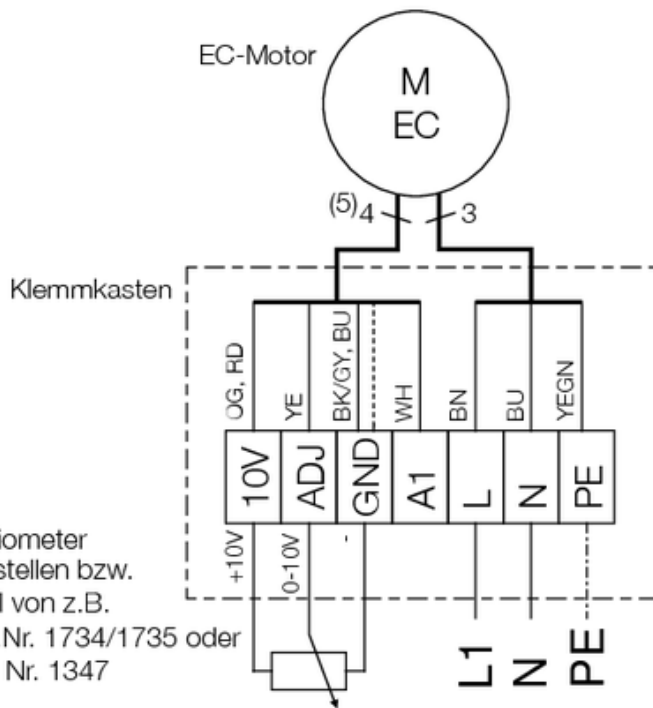

85187 001 SS-979 16.07.13

Méreték

