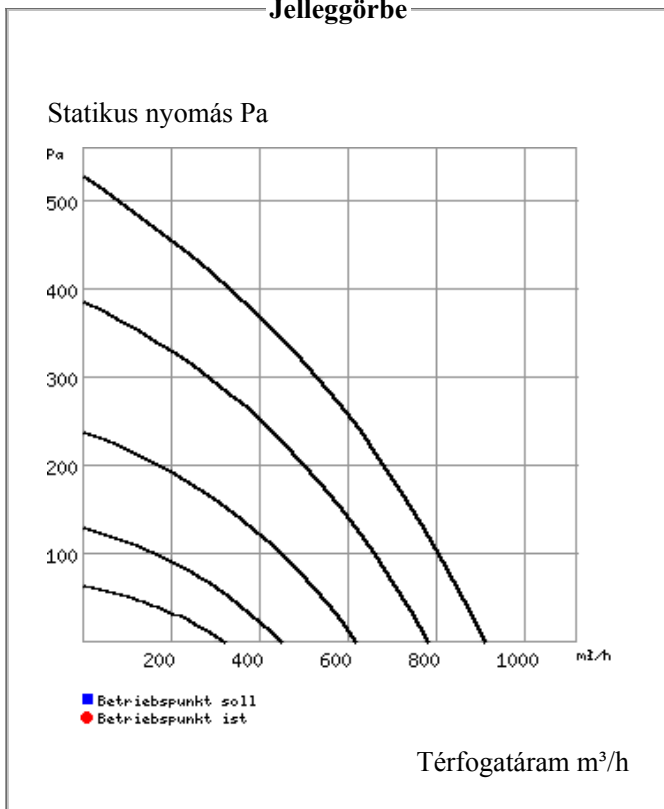

Cikk: 6138 SB EC 200 A

Kép**Jelleggörbe****Tulajdonságok**

Cikkszám	6138									
Típus	SB EC 200 A									
Megnevezés	SilentBox radiális EC csőventilátor hangcsillapított, NÁ200 1~, 220-240V 50/60Hz, szabályozható									
Nyomás	statikus									
Térfogatáram										
Max. térfogatáram	910 m ³ /h									
Fordulatszám	2900 min-1									
Áramfelvétel (szabályozatlan)	0.99 A									
Indítási áram (szabályozatlan)	1.089 A									
Teljesítményfelvétel	0.12 kW									
Feszültség	230 V / 1 ph / 50 / 60 Hz									
Max. hőmérséklet	60 °C									
Kapcsolási rajz SS-	979									
Tömeg	16.00 kg									
Szállítási idő	Kérésre									
Zajadatok:										
Légzaj	58 in 1 m									
Lesugárzott zaj	45 in 1 m									
Zajspektum	Hz	Össz.	125	250	500	1k	2k	4k	8k	
Lwa	Szívóoldal	dB(A)	66	60	63	54	50	49	47	41
Lwa	Nyomóoldal	dB(A)	72	63	67	64	59	65	59	51
Lwa	Lesugárzott	dB(A)	53	42	51	44	39	40	39	34

Leírás

SB EC 200 A

SilentBox radiális EC csőventilátor
hangcsillapított, NÁ200

1~, 220-240V 50/60Hz, szabályozható











EC radiális ventilátor, hátrahajló lapátózással, dinamikusan kiegyensúlyozva.











Hangcsillapított, horganyzott acéllemez ház, kör keresztmetszetű, szabványos csatlakozó csonkokkal.
Hangcsillapító lyuklemezzel fedett, 50 mm vastag ásványgyapot béleléssel. Levehető fedél, a ventilátor könnyen hozzáférhető. A motor-járókerék egység kihajtható.

Járókerék: radiális hátrahajló lapátózású járókerék, dinamikusan kiegyensúlyozva.

Energiatakarékos, fordulatszám szabályozható külső forgórészes EC motor, IP 54 védettséggel.
Golyóscsapágyazott, rádiózavar- és karbantartásmentes. Integrált elektronikus hőmérséklet felügyelettel a motor és a vezérlés számára. Fokozatmentes szabályozás potenciométerrel vagy univerzális szabályozóval. Csatlakozás a kivezetett kábel végén elhelyezett szériatartozék bekötődobozban (IP54).

Tartozék

Kép	Cikkszám	Típus	Leírás	TCs
	1437	EDR	Elektromos nyomásszabályozó EC és frekvenciaváltós AC ventilátorokhoz. 0-10V	A
További tartozékok 1437:				
	1439	NG 24	Tápegység 24V EDR/ETR-hez	A
	9990	WSUP	Heti kapcsolóóra KWL EC.. Eco-hoz	A
	9577	WSUP-S	Heti programóra potenciálmentes kontakttal kapcsolószekrénybe	A
	9436	EHR-R 1,2/200	villamos fűtőregiszter 1,2kW NÁ 200	C
További tartozékok 9436:				
	5002	EHS	vill. fűtőregiszter vezérlő i max. = 16 A, 3,6 kW / 6,4 kW	A
	9437	EHR-R 2/200	villamos fűtőregiszter 2,0kW NÁ 200	C
További tartozékok 9437:				
	5002	EHS	vill. fűtőregiszter vezérlő i max. = 16 A, 3,6 kW / 6,4 kW	A
	8711	EHR-R 5/200	villamos fűtőregiszter 5kW 400 V, csőátmérő 200 mm	C
További tartozékok 8711:				
	5002	EHS	vill. fűtőregiszter vezérlő i max. = 16 A, 3,6 kW / 6,4 kW	A
	5295	EHR-R 5/200 TR	villamos fűtőregiszter 5kW integrált szabályozóval 400 V, NÁ 200 mm	C
További tartozékok 5295:				
	65	SWE	Elektronikus áramlásérzékelő	A
	5005	TFK	csatorna hőmérsékletérzékelő	A
	5006	TFR	csatorna hőmérsékletérzékelő	A
	1438	ETR	Elektromos hőmérsékletszabályozó EC és frekvenciaváltós AC ventilátorokhoz. 0-10V	A
További tartozékok 1438:				
	1336	LTA 40	Külső hőmérséklet érzékelő EUR 6/EUR EC szabályzóhoz Mérésitartomány -20..+60°C	A
	1324	LTk 40	Légcsatorna hőmérséklet érzékelő EUR 6 szabályzóhoz	A
	1323	LTR 40	Szobahőmérséklet érzékelő EUR 6 szabályzóhoz	A
	1439	NG 24	Tápegység 24V EDR/ETR-hez	A
	9990	WSUP	Heti kapcsolóóra KWL EC.. Eco-hoz	A
	9577	WSUP-S	Heti programóra potenciálmentes kontakttal kapcsolószekrénybe	A
	1347	EUR EC	Elektronikus univerzális szabályozó EC ventilátorokhoz fokozatmentes	E
További tartozékok 1347:				
	6532	AFS 0-10V		A
	1322	LDF 500	Nyomáskülönbség érzékelő szabályzóhoz 0-500 Pa mérési tartomány	A
	1325	LGF 10	Légsebesség érzékelő EUR 6 szabályzóhoz	A
	1336	LTA 40	Külső hőmérséklet érzékelő EUR 6/EUR EC szabályzóhoz Mérésitartomány -20..+60°C	A
	1324	LTk 40	Légcsatorna hőmérséklet érzékelő EUR 6 szabályzóhoz	A
	1323	LTR 40	Szobahőmérséklet érzékelő EUR 6 szabályzóhoz	A
	1670	FM 200	rugalmas csőcsatlakozás két csőbilinccsel	A
	679	FSD 200	Flexibilis csőhangcsillapító hossz 1m, NÁ 200	C
	8579	LFBR 200	légszűrő doboz névleges átmérő 200 mm	C
További tartozékok 8579:				

	445	DDS	nyomáskülönbség kapcsoló mérési tartomány: 50 - 500 Pa	A
	8588	ELFBR 200	tartalék szűrő LFBR 200 1 csomag = 5 darab	A
	8533	LFBR 200 F7	légszűrő doboz, F7 névleges átmérő 200 mm	C
További tartozékok 8533:				
	445	DDS	nyomáskülönbség kapcsoló mérési tartomány: 50 - 500 Pa	A
	8303	ELFBR 200 F7	tartalék szűrő LFBR 200 F7 1 csomag = 2 darab	A
	1735	PA 10	Fordulatszám potenciométer üzemállapot kijelzéssel 10V DC, fali	E
	1734	PU 10	Fordulatszám potenciométer üzemállapot kijelzéssel 10V DC, süllyesztett	E
	750	RAG 200	Esővédő rács	A
	5074	RSK 200	visszacsapó szelep NÁ200	C
	4267	SA-3 10	Háromfokozatú fordulatszám kapcsoló fali	E
	5066	SGR 200	védőrács csőátmérő 200 mm	C
	4266	SU-3 10	Háromfokozatú fordulatszám kapcsoló süllyesztett	E
	758	VK 200	Zárózsalu önműködő, műanyag	A
	8817	WHST 300 T38	termosztátos fojtószelep melegvizes-fűtőregiszterhez	A

Kapcsolási rajz

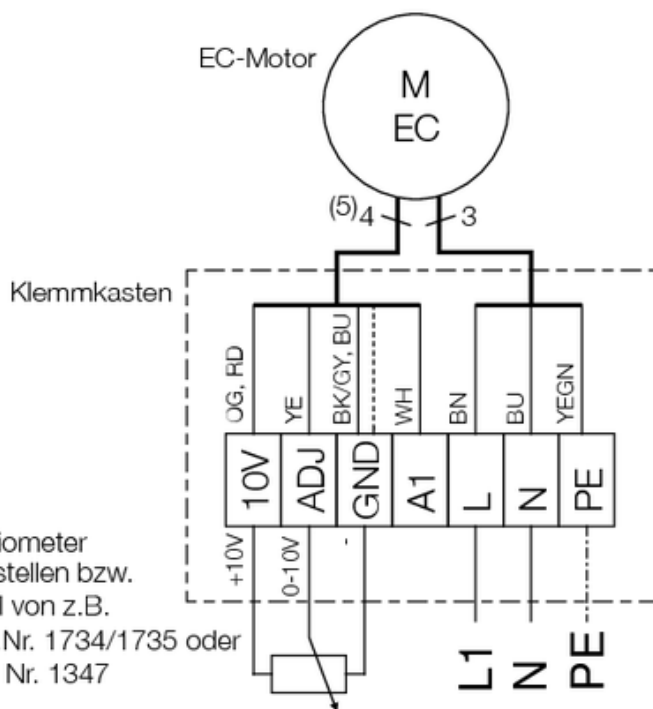

85187 001 SS-979 16.07.13

Méreték

