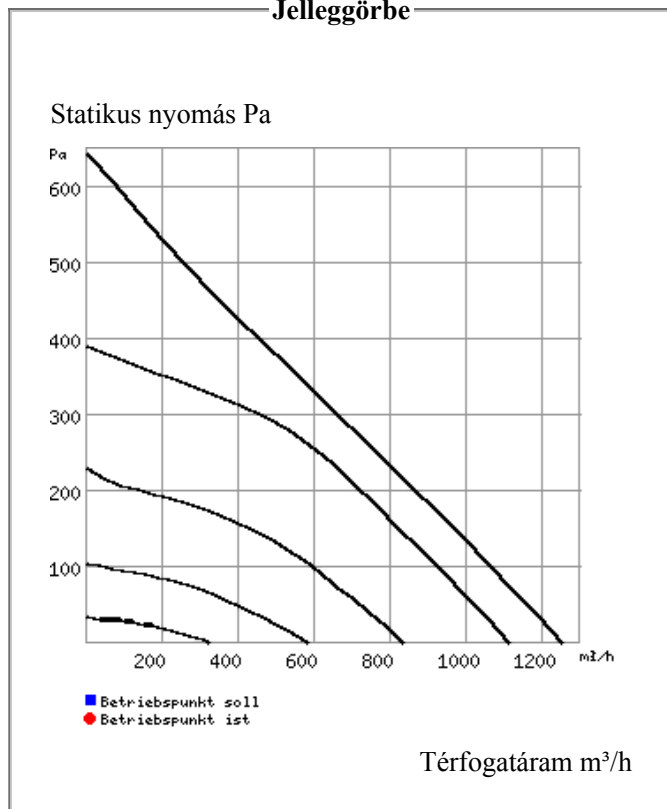

Cikk: 9627 SB EC 250

**Kép****Jelleggörbe****Tulajdonságok**

Cikkszám	9627									
Típus	SB EC 250									
Megnevezés	SilentBox csőventilátor, 1~ hangsillapított, NÁ250 1-PH 200-240V 50/60 Hz szabályozható									
Nyomás	statikus									
Térfogatáram										
Max. térfogatáram	1250 m <sup>3</sup> /h									
Fordulatszám	2760 min-1									
Áramfelvétel (szabályozatlan)	1.27 A									
Indítási áram (szabályozatlan)										
Teljesítményfelvétel	0.16 kW									
Feszültség	230 V / 1 ph / 50 Hz									
Max. hőmérséklet	60 °C									
Kapcsolási rajz SS-	979									
Tömeg	18.00 kg									
Szállítási idő	Kérésre									
<b>Zajadatok:</b>										
Légzaj	61 in m									
Lesugárzott zaj	51 in m									
<b>Zajspektum</b>	<b>Hz</b>	<b>Össz.</b>	<b>125</b>	<b>250</b>	<b>500</b>	<b>1k</b>	<b>2k</b>	<b>4k</b>	<b>8k</b>	
Lwa	Szívóoldal	dB(A)	69	63	66	55	50	50	47	38
Lwa	Nyomóoldal	dB(A)	77	67	72	67	67	69	63	52
Lwa	Lesugárzott	dB(A)	59	49	57	48	41	37	33	30

**Leírás**

SB EC 250

SilentBox csőventilátor, 1~  
hangsillapított, NÁ250

1-PH 200-240V 50/60 Hz szabályozható









EC radiális ventilátor, hátrahajló lapátózással, dinamikusan kiegyensúlyozva.









Hangsillapított, horganyzott acéllemez ház, kör keresztmetszetű, szabványos csatlakozó csonkokkal.  
Hangsillapító lyuklemezrel fedett, 50 mm vastag ásványgyapot béleléssel. Levehető fedél, a ventilátor könnyen hozzáférhető. A motor-járókerék egység kihajtható.

Járókerék: radiális hátrahajló lapátózású járókerék, dinamikusan kiegyensúlyozva.

Meghajtás magas hatásfokú, EC külső forgórészes motorral, fordulatszám szabályozható, IP44.  
Karbantartás és rádiózavar mentes. Integrált elektronikus hőmérsékelt felügyelettel motor és elektronika védelmére. Fokozatmentes fordulatszám szabályozás potméterrel vagy EUR EC univerzális szabályozóval. Szériatartozék csatlakozó doboz (IP 54) a kivezetett kábel végén.

## Tartozék

Kép	Cikkszám	Típus	Leírás	TCs
	1437	EDR	Elektromos nyomásszabályozó EC és frekvenciaváltós AC ventilátorokhoz. 0-10V	A
<b>További tartozékok 1437:</b>				
	1439	NG 24	Tápegység 24V EDR/ETR-hez	A
	9990	WSUP	Heti kapcsolóóra KWL EC.. Eco-hoz	A
	9577	WSUP-S	Heti programóra potenciálmentes kontakttal kapcsolószekrénybe	A
	8712	EHR-R 6/250	villamos fűtőregiszter 6kW 400 V, csőátmérő 250 mm	C
<b>További tartozékok 8712:</b>				
	5002	EHS	vill. fűtőregiszter vezérlő i max. = 16 A, 3,6 kW / 6,4 kW	A
	5296	EHR-R 6/250 TR	villamos fűtőregiszter 6kW integrált szabályozóval 400 V, NÁ 250 mm	C
<b>További tartozékok 5296:</b>				
	65	SWE	Elektronikus áramlásérzékelő	A
	5005	TFK	csatorna hőmérsékletérzékelő	A
	5006	TFR	csatorna hőmérsékletérzékelő	A
	5002	EHS	vill. fűtőregiszter vezérlő i max. = 16 A, 3,6 kW / 6,4 kW	A
<b>További tartozékok 5002:</b>				
	65	SWE	Elektronikus áramlásérzékelő	A
	80	SWT	Mechanikus áramlásérzékelő áramlási sebesség felügyeletre NÁ315 feletti légszatonákba	A
	5005	TFK	csatorna hőmérsékletérzékelő	A
	5006	TFR	csatorna hőmérsékletérzékelő	A
	1438	ETR	Elektromos hőmérséklet szabályozó EC és frekvenciaváltós AC ventilátorokhoz. 0-10V	A
<b>További tartozékok 1438:</b>				
	1336	LTA 40	Külső hőmérséklet érzékelő EUR 6/EUR EC szabályzóhoz Mérésitartomány -20..+60°C	A
	1324	LTK 40	Légszatorna hőmérséklet érzékelő EUR 6 szabályzóhoz	A
	1323	LTR 40	Szobahőmérséklet érzékelő EUR 6 szabályzóhoz	A
	1439	NG 24	Tápegység 24V EDR/ETR-hez	A
	9990	WSUP	Heti kapcsolóóra KWL EC.. Eco-hoz	A
	9577	WSUP-S	Heti programóra potenciálmentes kontakttal kapcsolószekrénybe	A
	1347	EUR EC	Elektronikus univerzális szabályozó EC ventilátorokhoz fokozatmentes	E
<b>További tartozékok 1347:</b>				
	6532	AFS 0-10V		A
	1322	LDF 500	Nyomáskülönbség érzékelő szabályzóhoz 0-500 Pa mérési tartomány	A
	1325	LGF 10	Légsebesség érzékelő EUR 6 szabályzóhoz	A
	1336	LTA 40	Külső hőmérséklet érzékelő EUR 6/EUR EC szabályzóhoz Mérésitartomány -20..+60°C	A
	1324	LTK 40	Légszatorna hőmérséklet érzékelő EUR 6 szabályzóhoz	A
	1323	LTR 40	Szobahőmérséklet érzékelő EUR 6 szabályzóhoz	A
	1672	FM 250	rugalmas csőcsatlakozás két csőbilinccsel	A
	680	FSD 250	Flexibilis csőhangscillapító hossz 1m, NÁ 250	C
	8580	LFBR 250	légszűrő doboz névleges átmérő 250 mm	C
<b>További tartozékok 8580:</b>				

	445	DDS	nyomáskülönbőség kapcsoló mérési tartomány: 50 - 500 Pa	A
	8589	ELFBR 250	tartalék szűrő LFBR 250 1 csomag = 5 darab	A
	8534	LFBR 250 F7	légszűrő doboz, F7 névleges átmérő 250 mm	C
<b>További tartozékok 8534:</b>				
	445	DDS	nyomáskülönbőség kapcsoló mérési tartomány: 50 - 500 Pa	A
	8304	ELFBR 250 F7	tartalék szűrő LFBR 250 F7 1 csomag = 2 darab	A
	1735	PA 10	Fordulatszám potenciométer üzemállapot kijelzéssel 10V DC, fali	E
	1734	PU 10	Fordulatszám potenciométer üzemállapot kijelzéssel 10V DC, süllyesztett	E
	751	RAG 250	Esővédő rács	A
	5673	RSK 250	visszacsapó szelep NÁ 250 mm	C
<b>További tartozékok 5673:</b>				
	8703	EHR-K 15/40/20	villamos fűtőregiszter 15kW 400V, négyzetes csatornák	D
	5067	SGR 250	védőrács csőátmérő 250 mm	C
	759	VK 250	Zárószalu önműködő, műanyag	A
	9483	WHR 250	melegvizes-fűtőregiszter csőátmérő 250 mm	C
<b>További tartozékok 9483:</b>				
	8319	WHS HE	Melegvizes fűtőkalorifer hidraulikai egység vezérlőelektronika 1db helyiség hőmérséklet-, 2db csatornahőmérséklet érzékelő	A

## Kapcsolási rajz

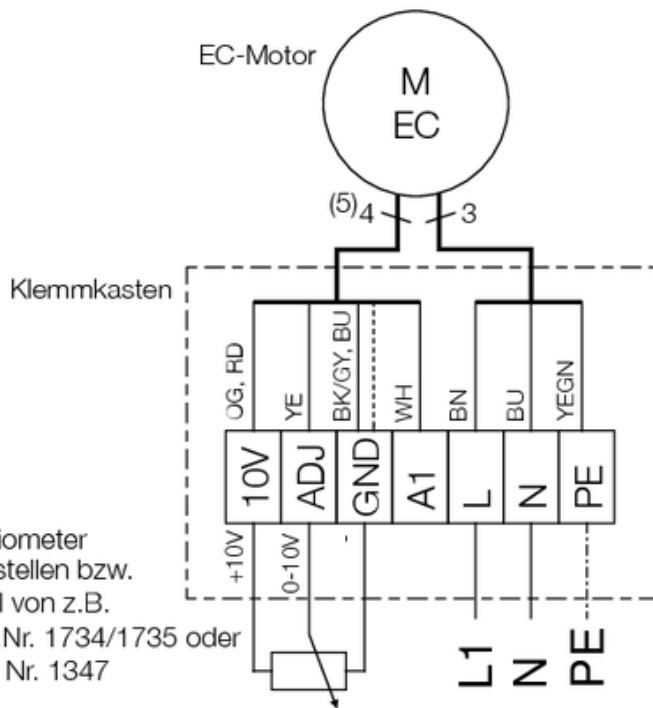

85187 001 SS-979 16.07.13

Méreték

